

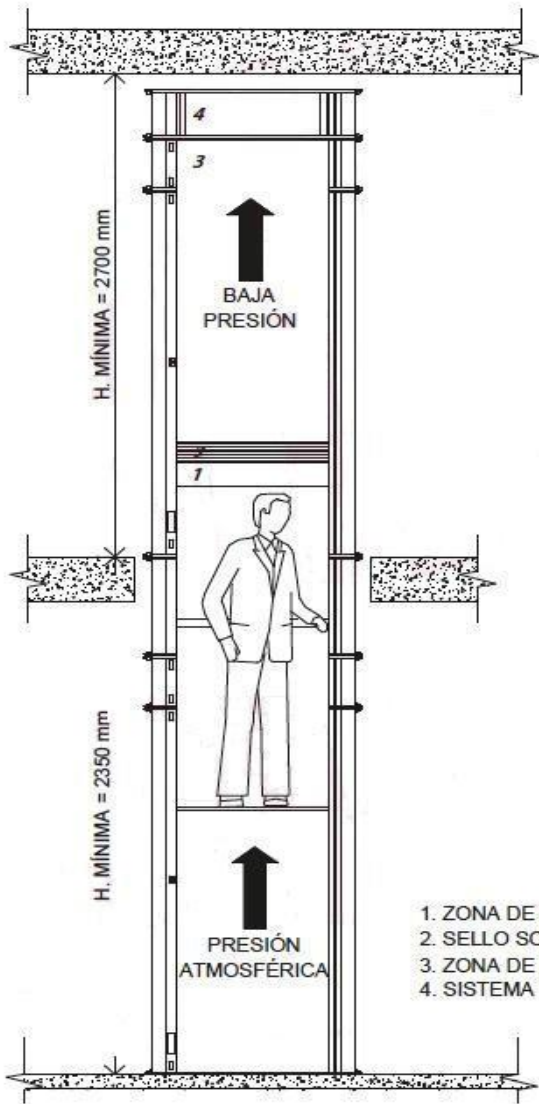

¡VIVE SIN BARRERAS!



El elevador por aire de vacío está especialmente diseñado para ser instalado en aquellos lugares donde debido a dificultades arquitectónicas no es viable instalar un ascensor convencional.

Ascenso: el ascensor de vacío está formado por un conducto vertical cilíndrico y una cabina que se desplaza en su interior. En la parte superior se ubica el sistema de vacío (4) que extrae el aire del interior del tubo, creando una diferencia de presión atmosférica (1) y la zona de baja presión (3) situada por encima del sello de cabina (2)

Descenso: una válvula especial ubicada en el interior del sistema de vacío (4) regula la entrada de aire en el interior del tubo restaurando la presión.

La cabina desciende suavemente sin consumir energía.

Tiene marcado CE y cumple al 100% con los requisitos esenciales de seguridad y salud establecidos por la Directiva de Máquinas 2006/42/CE.



Existen 2 formatos diferentes.

FORMATO CABEZAL

En el formato cabezal el sistema de vacío se encuentra directamente ubicado en la parte superior del conducto vertical.

El cuadro eléctrico de manibora está en su interior y para su instalación sólo es necesario conectarlo a una toma de corriente de 230 V.

Es el formato idóneo en viviendas que cuentan con gran altura en la planta superior.

Huída mínima: 2.700 mm

Formato Cabezal



Formato Split

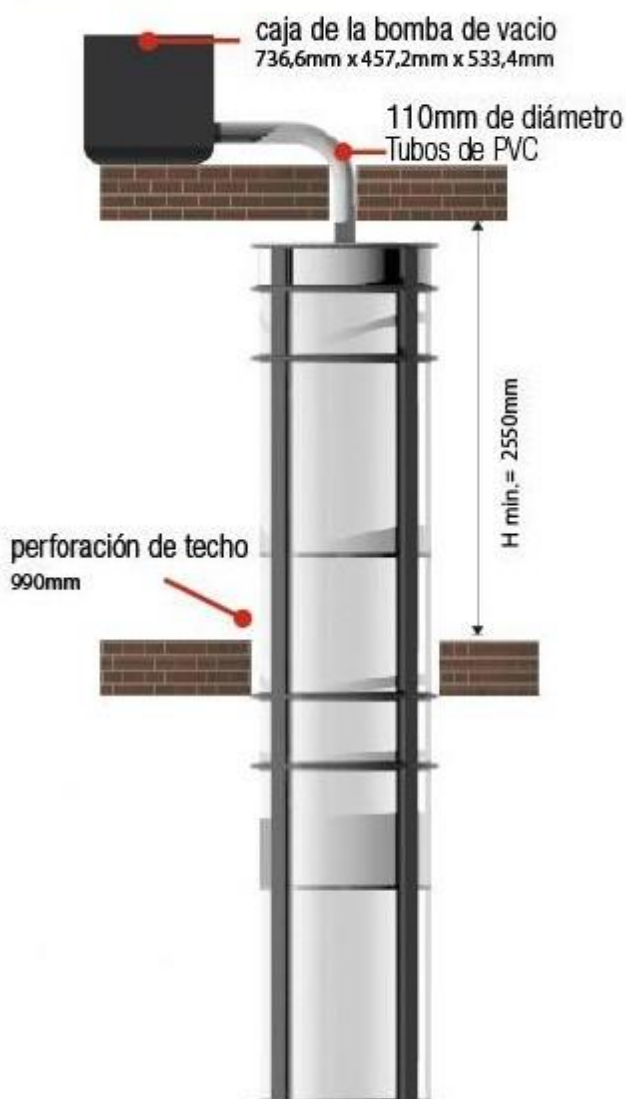

FORMATO SPLIT

En este caso el sistema de vacío se encuentra ubicado en una caja Split, que puede ser instalada hasta una distancia de 10 mts. de la parte superior del conducto vertical

El Split se conecta a la parte superior del cilindro mediante dos tubos de PVC de 110mm de diámetro.

El cuadro eléctrico de maniobra se puede instalar externamente. También existe la posibilidad de colocar un falso cabezal (si la altura lo permite) en el que ubicar el cuadro eléctrico.

Huída mínima: 2.550 mm

EUROPA – 1 (Para 1 persona)

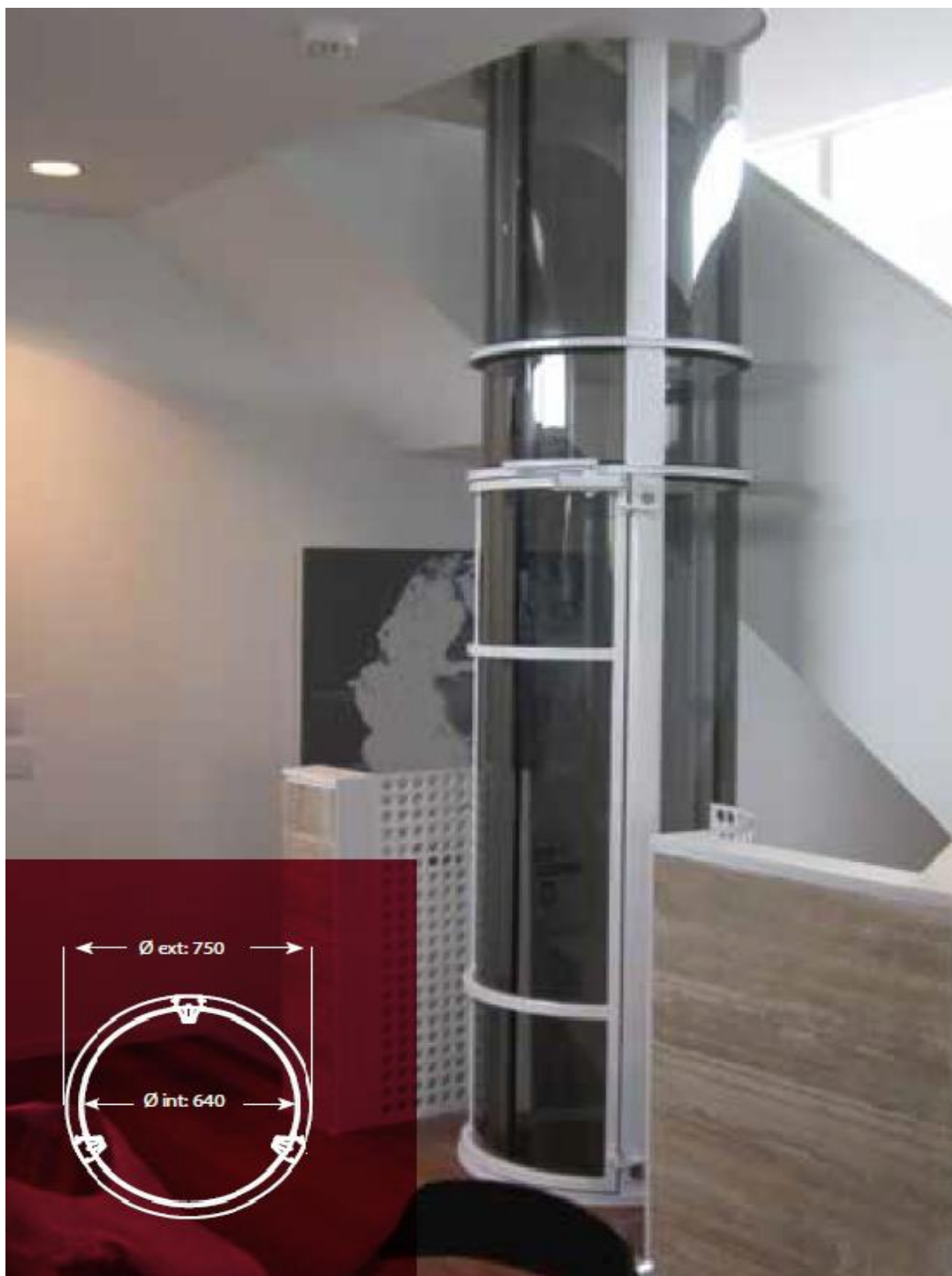

Más información en www.elevadoresvilber.es

TELEFONO: 902 22 17 07

¡VIVE SIN BARRERAS!

EUROPA – 2 (Para 2 personas)



Más información en www.elevadoresvilber.es

TELEFONO: 902 22 17 07

¡ VIVE SIN BARRERAS!

EUROPA – 3 (3 personas o silla de ruedas)

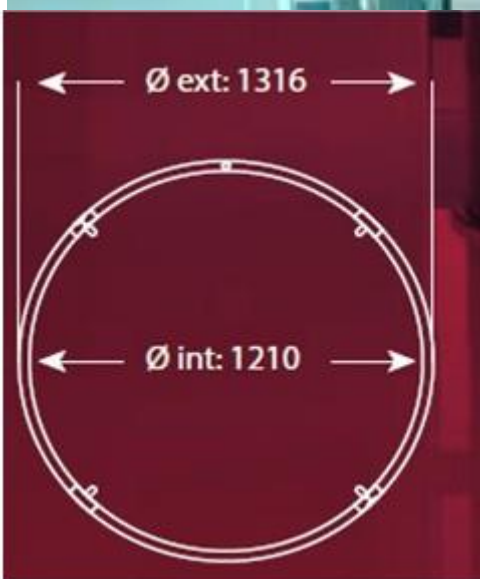

Más información en www.elevadoresvilber.es

TELEFONO: 902 22 17 07

¡ V I V E S I N B A R R E R A S !

CARACTERÍSTICAS

- Sin cuarto de máquinas
- Sin foso: se instala sobre el suelo de la vivienda
- Instalación en dos días
- Diseño elegante y funcional
- Panorámico, circular y transparente, permitiendo 360º de visibilidad
- Debido a su simplicidad, los componentes susceptibles de reemplazo por desgaste con el paso de los años son mínimos.
- Sin atrapamientos, máxima seguridad.
- Requiere instalación de punto de luz en la planta superior
- Velocidad 0,15 m/s
- Mandos con pulsación automática en piso y cabina.
- El hueco debe tener 10 cm más de ancho que el diámetro del elevador.
- Paso libre de puertas 750 mm y 820 mm para sillas de ruedas.
- Apertura de puertas a derechas



- Estructura en aluminio
- Paneles de estructura y cabina en policarbonato
- Perfiles de cabina en inox y policarbonato
- Techo inox con LED
- Suelo moqueta gris
- Consultar otras opciones de suelo disponibles
- Llavín en botonera opcional
- Silla plegable en cabina opcional



ACABADOS

COLORES ESTÁNDAR

BLANCO

GRIS AZULADO

GRIS PLATA

NEGRO

BRONCE



Más información en www.elevadoresvilber.es

TELEFONO: 902 22 17 07

¡VIVE SIN BARRERAS!

CONFIGURACIÓN TÍPICA- FORMATO CABEZAL

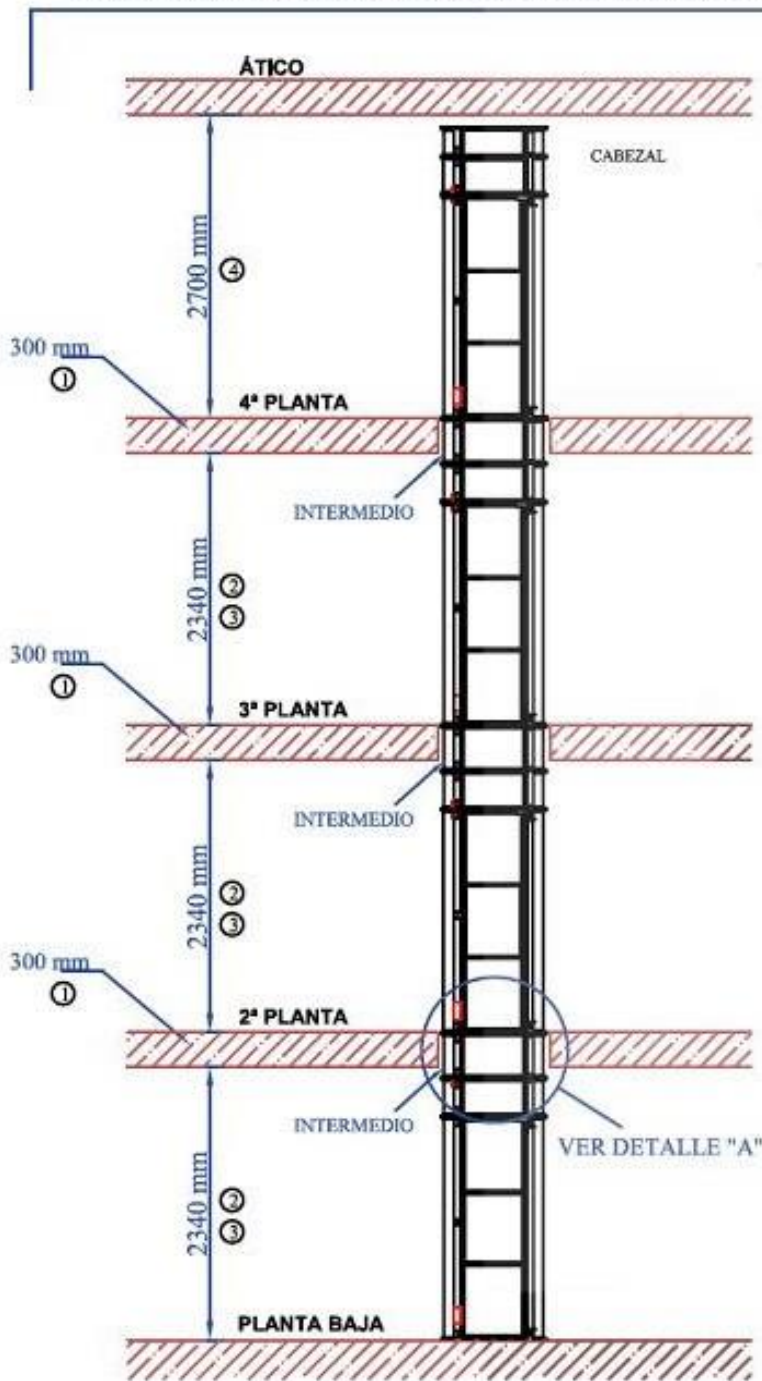

NOTA:

- ① CILINDRO INTERMEDIO FABRICADO A MEDIDA PARA ADAPTARSE A LOS DISTINTOS ESPESORES DEL FORJADO EN CADA INSTALACIÓN
- ② CILINDRO INTERMEDIO FABRICADO A MEDIDA PARA ADAPTARSE A LA VARIACIÓN DE LAS MEDIDAS ENTRE LAS DISTINTAS PLANTAS
- ③ ALTURA MÍNIMA ADMISIBLE ES MAYOR DE 2340 mm
- ④ ALTURA MÍNIMA ADMISIBLE INDICADA PARA CADA TIPO DE INSTALACION
- ⑤ DIAMETRO INTERIOR CABINA SIN COLUMNAS ES 820 mm Y LA ALTURA INTERIOR CABINA ES 2007 mm
- ⑥ ANCHO PASO DE PUERTA ES 521 mm
- ⑦ DISTANCIA RECORRIDO MÁXIMO ELEVADOR ES 10 m.

DETALLE "A"

ESCALA 3:1
(CONFIGURACIÓN ATRAYEBANDO BUELO)

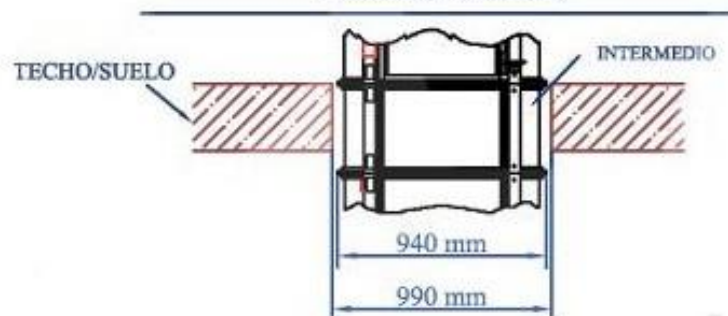

Más información en <https://www.elevadoresvilber.es/>

TELEFONO: 902 22 17 07

¡ VIVE SIN BARRERAS!

OPCIONAL: INSTALACIÓN REMOTA UNIDAD ASPIRACIÓN- SPLIT

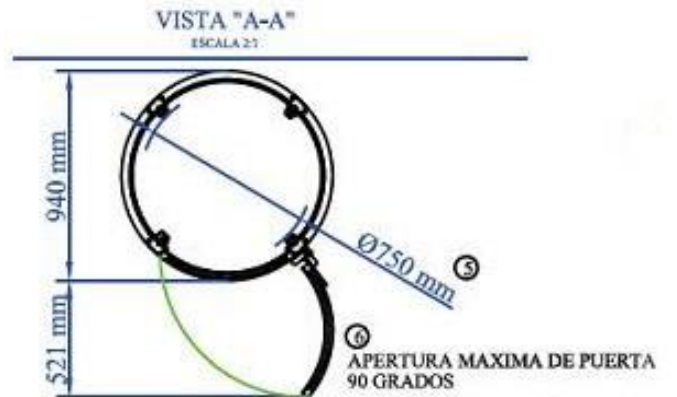
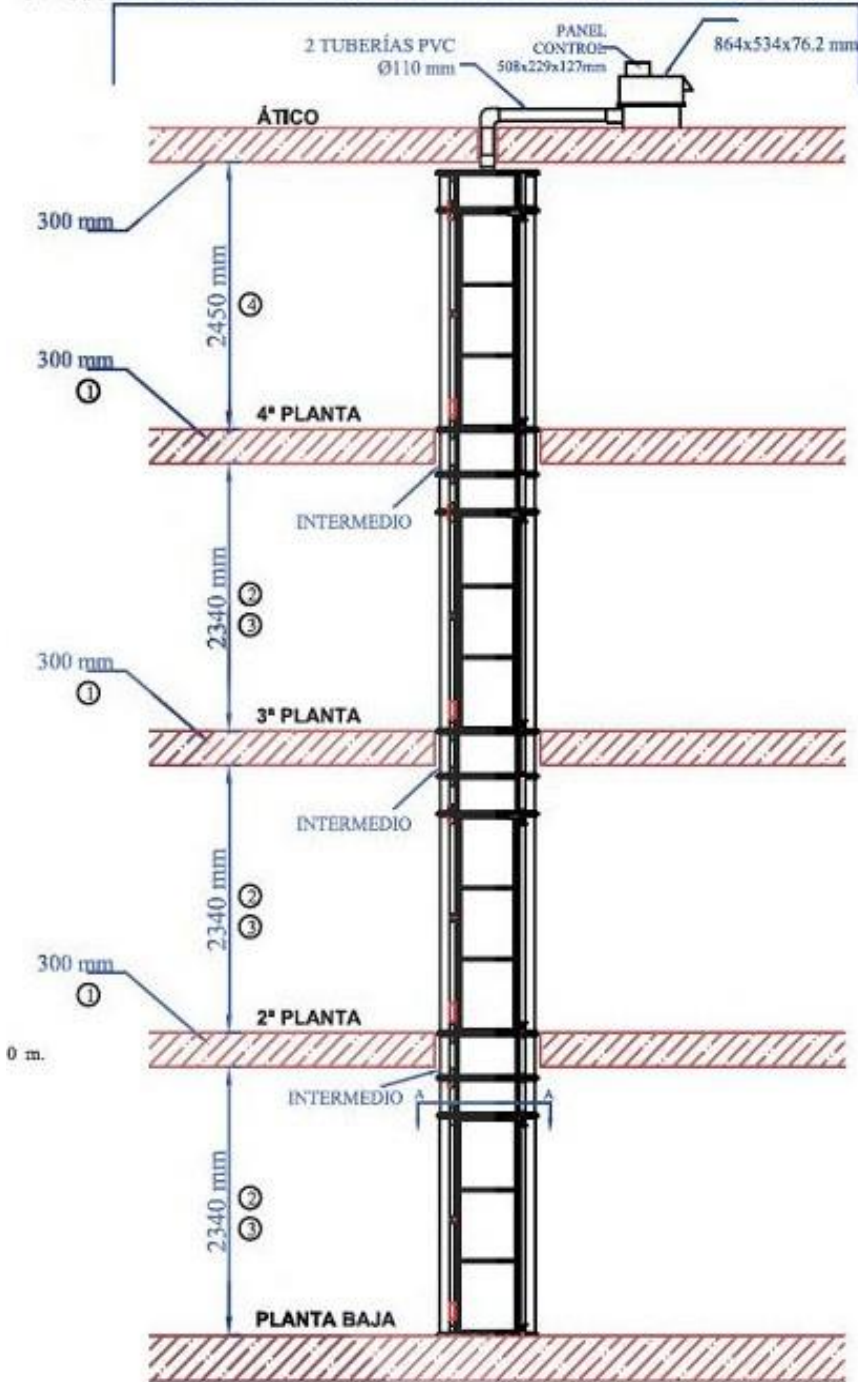

Más información en www.elevadoresvilber.es

TELEFONO: 902 22 17 07

¡ VIVE SIN BARRERAS!



Más información en www.elevadoresvilber.es

TELEFONO: 902 22 17 07

¡VIVE SIN BARRERAS!